

# Automatická maznice SKF SYSTEM 24 řady TLSD

## Automatické maznice SKF TLSD 125 a TLSD 250

### Využití

SKF SYSTEM 24 TLSD je jednobodová automatická maznice, již lze využít k doplňování maziva do jednotlivých mazacích míst, která jsou zpravidla domazávána mazacím lisem. Do mazacích míst, navržených k domazávání mazacím lisem, může být doplňováno plastické mazivo ze zásobníku, který je umístěn přímo v mazacím místě.

Maznice TLSD mohou být nastaveny takovým způsobem, aby dodávaly správné množství maziva v průběhu předem zvoleného časového intervalu. Ve srovnání s tradičním ručním způsobem domazávání je zajištěno přesnější a plynulejší dávkování plastického maziva.

TLSD je ideální pro domazávání míst, která jsou obtížně dostupná pro mazání lisem, nebo v případě, že ruční domazávání velkého počtu mazacích míst je méně efektivní.

### Typické způsoby použití zahrnují:

- čerpadla
- ventilátory a dmýchadla
- dopravníky
- eskalátory
- jeřáby
- potravinářské stroje
- Nabídka obsahuje rovněž maznice naplněné olejem, které jsou zpravidla určeny pro mazání řetězů, vodítek výtahů a vodičích kolejnič eskalátorů.

### Popis

SKF SYSTEM 24 TLSD je jednobodový automatický mazací systém s elektromechanickým pohonem. Skládá se z průhledného zásobníku, který je naplněn příslušným mazivem, a hnací jednotky napájené baterií. Na číselníku umístěném na maznici lze zvolit dávkování. Dávkovací interval může být nastaven na 1, 2, 3, 4, 6, 8, 9, 10 nebo 12 měsíců. Maznice je dodávána s montážní přírubou, která ji chrání proti vibracím.

Maznice SKF SYSTEM 24 řady TLSD je nabízena ve dvou provedeních - TLSD 125 s obsahem 125 ml maziva SKF a TLSD 250 s obsahem 250 ml maziva SKF. Obě provedení se liší pouze velikostí zásobníku. Pro oba systémy lze objednat náhradní sady, jakmile se první zásobník vyprázdní. Náhradní sady se skládají ze zásobníku s mazivem SKF a baterie. Obě provedení mají stejnou hnací jednotku, a lze tedy používat sady se zásobníkem různých velikostí.

Mohou být rovněž dodány jednotky TLSD naplněné olejem. Tyto maznice jsou opatřeny montážní přírubou a vestavěným zpětným ventilem, který zabraňuje samovolnému vytékání oleje.

Pro prostředí s nízkými okolními teplotami je nabízena maznice TLSD ve zvláštním provedení. Je dodávána s lithiovou baterií a mazivem LGWM 2. Lithiová baterie má delší výdrž a ve srovnání se standardní alkalickou baterií závisí její kapacita v menší míře na teplotě. LGWM 2 se vyznačuje nejlepšími průtokovými vlastnostmi za nízkých teplot.

Pokud nedostatečné místo, vysoká okolní teplota, nadměrné vibrace nebo nebezpečné prostředí neumožňují upevnit maznici přímo na ložiskové těleso, lze jednotky TLSD umístit v dostatečné vzdálenosti. V takovém případě je třeba použít k připojení koncovku s vnitřním závitem (LAPF F1/4), trubku (LAPT 1000 nebo LAPT 5000) a koncovku s vnějším závitem (LAPF M1/4). Pro montáž maznic naplněných olejem je rovněž nutný zpětný ventil (LAPV 1/4 nebo LAPV 1/8), který musí být umístěn v nejnižším bodě přívodního potrubí.

Maximální délka hadice pro TLSD s náplní plastického maziva činí až 3 m v závislosti na okolní teplotě, resp. 5 m pro TLSD s náplní oleje. Před připojením musí být přívodní hadice naplněny plastickým mazivem nebo olejem. Hadice lze naplnit plastickým mazivem pomocí standardního mazacího lisu (1077600), mazací hlavičky (LAPG 1/4), prodlužovacího nástavce (LAPE 35) a koncovky s vnitřním závitem (LAPF F1/4).



Pro stanovení správného nastavení maznice TLSD pro dané uložení je určen program SKF DialSet, který se vyznačuje snadným ovládním. Je k dispozici v mnoha jazycích pro osobní počítač a dále v angličtině pro smartphony (Apple a Android). Rovněž je dostupný online na webové adrese [www.mapro.skf.com/dialset](http://www.mapro.skf.com/dialset) a umožňuje provést výpočet pro maznice SKF SYSTEM 24 TLSD v provedení 125 i 250.

# Automatická maznice SKF SYSTEM 24 řady TLSD

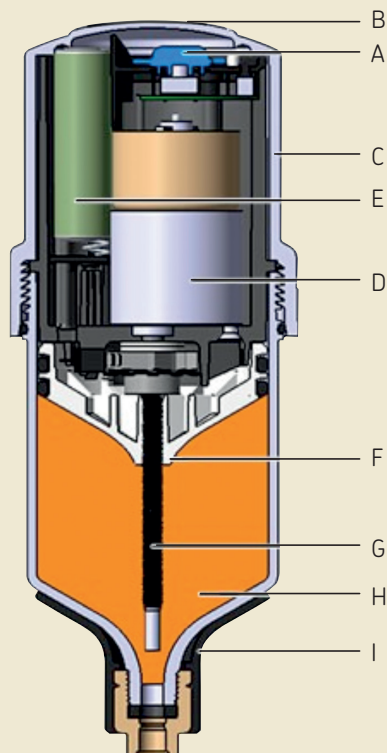

- A Ovládací prvek “zapnout/vypnout” a číselník pro nastavení časového intervalu vyprazdňování.**  
Umožňuje snadnou aktivaci a nastavení časového intervalu
- B Stavové LED diody**  
Signalizují provozní stav
- C Kryt pohonu**  
Snadná demontáž, zajišťuje utěsnění a zabraňuje průniku nečistot a vlhkosti
- D Elektromotor a převodovka**  
Zajišťují stálý výtlačný tlak
- E Baterie**
- F Píst**  
Speciální tvar pístu zaručuje optimální vyprázdnění maznice
- G Vřeteno**  
Otáčí se vzhledem k pístu a zajišťuje dávkování maziva
- H Zásobník na mazivo**  
Naplňený vysoce kvalitním mazivem SKF
- I Opěrná deska**  
Zvyšuje odolnost proti vibracím v případě montáže přímo na uložení.

## Rozsah dodávky

Výrobek	Označení	Popis
Úplná jednotka s plastickým mazivem	TLSD 125/ „mazivo“ TLSD 250/ „mazivo“	Baterie (TLSD 1-BAT) Zásobník naplněný plastickým mazivem SKF Pohon (TLSD 1-DU) Montážní příruba (TLSD 1-SP) Návod k obsluze
Úplná jednotka s olejem	TLSD 125/ „mazivo“ TLSD 250/ „mazivo“	Baterie (TLSD 1-BAT) Zásobník s náplní oleje SKF Pohon (TLSD 1-DU) Montážní příruba se zabudovaným zpětným ventilem (TLSD 1-SPV) Návod k obsluze
Náhradní sada	„mazivo“/SD125 „mazivo“/SD250	Baterie Zásobník naplněný mazivem SKF

## Likvidace

Průmyslový odpad	Kód EU
Zásobník	15 01 10
Baterie TLSD 1-BAT	16 06 04
Baterie TLSD 1-BATC	16 06 05

# Automatická maznice SKF SYSTEM 24 řady TLSD

## Technické údaje

Obsah plastického maziva	TLSD 125	125 ml
	TLSD 250	250 ml
Doba vyprazdňování	Nastavitelná uživatelem na 1,2,3,4,6,8,9, 10 a 12 měsíců	
Nejmenší dávka plastického maziva	TLSD 125	0,3 ml denně
	TLSD 250	0,7 ml denně
Největší dávka plastického maziva	TLSD 125	4,1 ml denně
	TLSD 250	8,3 ml denně
Rozsah okolních teplot	0 °C (-10°C s TLSD 1-BATC ) až 50 °C	
Maximální provozní tlak	5 bar*	
Hnačí mechanismus	Elektromechanický	
Připojovací závit	G	
Maximální délka přívodní hadice pro:	plastické mazivo	až 3 metry*
	olej	až 5 metrů
Stavové LED diody	Zelená LED (každých 30 s) OK Žlutá LED (každých 30 s) Předběžné varování, nízké napětí baterie Žlutá LED (každých 5 s) Předběžné varování, vysoký protitlak Červená LED (každé 2 s) Varování, prázdný zásobník Červená LED (každých 5 s) Varování, zastavení při chybě	
Krytí smontované maznice	IP 65	
Baterie/typ TLSD 1-BAT	4.5V, 2.7 Ah/ alkalicko-manganová	
Baterie/typ TLSD 1-BATC	4.5V, 2.9 Ah/ Lithium-Iron disulfid	
Doporučená skladovací teplota	20 °C (70 °F)	
Skladovatelnost maznice	3 roky** (2 roky pro LGFP 2 a oleje)	
Celková hmotnost (včetně balení)	TLSD 125	635 g
	TLSD 250	800 g

\* Maximální délka přívodní hadice závisí na okolní teplotě, typu plastického maziva a protitlaku, který vzniká v uložení.

\*\* Skladovatelnost činí 3 roky od data výroby, které je vyznačeno na boční straně zásobníku. Zásobník a baterie mohou být používány i s nastavením 12 měsíců, pokud je maznice aktivována do tří let od data výroby.

## Rozměry

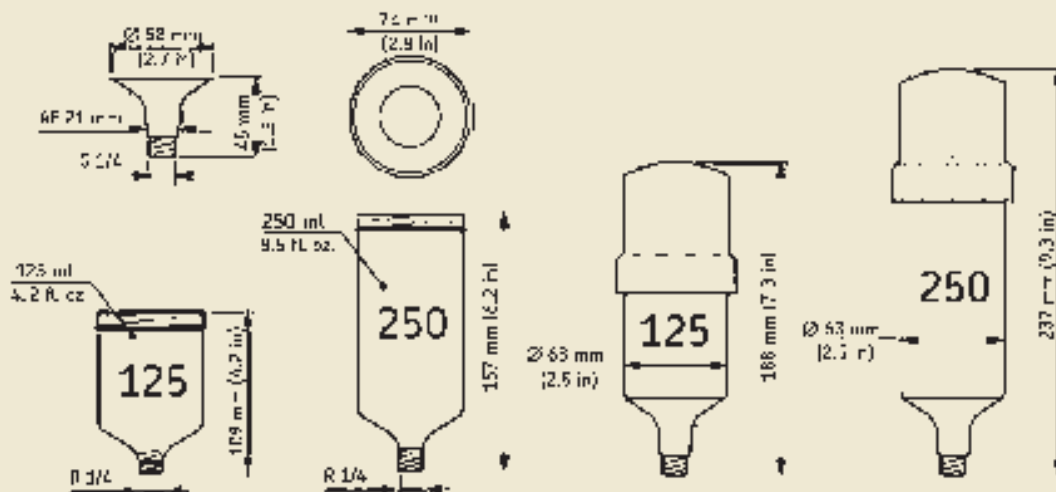

# Automatická maznice SKF SYSTEM 24 řady TLSD

## Úplná jednotka SKF System 24 TLSD a náhradní sady

Mazivo	Popis	Výrobek	Označení
LGWA 2	Ložiskové plastické mazivo pro vysoké zatížení, velmi vysoké tlaky, široký rozsah teplot	Úplná jednotka 125 ml Úplná jednotka 250 ml Náhradní sada 125 ml Náhradní sada 250 ml	TLSD 125/WA2 TLSD 250/WA2 LGWA 2/SD125 LGWA 2/SD250
LGEM 2	Ložiskové plastické mazivo s vysokou viskozitou s tuhými mazacími přísadami	Úplná jednotka 250 ml Úplná jednotka 250 ml Náhradní sada 125 ml Náhradní sada 250 ml	TLSD 125/EM2 TLSD 250/EM2 LGEM 2/SD125 LGEM 2/SD250
LGHB 2	Ložiskové plastické mazivo pro vysoká zatížení, vysoké teploty, s vysokou viskozitou	Úplná jednotka 125 ml Úplná jednotka 250 ml Náhradní sada 125 ml Náhradní sada 125 ml	TLSD 125/HB2 TLSD 250/HB2 LGHB 2/SD125 LGHB 2/SD250
LGHP 2	Ložiskové plastické mazivo pro vysoké výkony, vysoké teploty	Úplná jednotka 250 ml Úplná jednotka 250 ml Náhradní sada 125 ml Náhradní sada 125 ml	TLSD 125/HP2 TLSD 250/HP2 LGHP 2/SD125 LGHP 2/SD250
LGFP 2	Ložiskové plastické mazivo pro potravinářský průmysl, osvědčení NSF H1	Úplná jednotka 250 ml Úplná jednotka 250 ml Náhradní sada 125 ml Náhradní sada 250 ml	TLSD 125/FP2 TLSD 250/FP2 LGFP 2/SD125 LGFP 2/SD250
LHMT 68	Olej pro střední teploty	Úplná jednotka 125 ml Úplná jednotka 250 ml Náhradní sada 125 ml Náhradní sada 250 ml	TLSD 125/HMT68 TLSD 250/HMT68 LHMT 68/SD125 LHMT 68/SD250
LHHT 265	Olej pro vysoké teploty	Náhradní sada 125 ml Náhradní sada 250 ml	LHHT 265/SD125 LHHT 265/SD250
LHFP 150	Potravinářský olej, osvědčení NSF H1	Úplná jednotka 125 ml Úplná jednotka 250 ml Náhradní sada 125 ml Náhradní sada 250 ml	TLSD 125/HFP15 TLSD 250/HFP15 LHFP 150/SD125 LHFP 150/SD250

## Úplná jednotka SKF SYSTEM 24 TLSD a náhradní sady v provedení pro nízké teploty

Mazivo	Popis	Výrobek	Označení
LGWM 2	Plastické mazivo pro vysoké tlaky a široký rozsah teplot	Úplná jednotka 125 ml Úplná jednotka 250 ml Náhradní sada 125 ml Náhradní sada 250 ml	TLSD 125C/WM2 TLSD 250C/WM2 LGWM 2/SD125C LGWM 2/SD250C

## Náhradní díly pro SKF SYSTEM 24 TLSD\*

Označení	Popis
TLSD 1-DU	Hnací jednotka
TLSD 1-SP	Montážní příruba
TLSD 1-SPV	Montážní příruba s vestavěným zpětným ventilem

# Automatická maznice SKF SYSTEM 24 řady TLSD

Označení	Popis	Označení	Popis
LAPA 45	Úhlová spojka 45°	LAPF F1/4	Koncovka s vnitřním závitem G1/4
LAPA 90	Úhlová spojka 90°	LAPF M1/8	Koncovka s vnějším závitem G1/8
LAPG 1/4	Mazací hlavice G 1/4	LAPF M1/4	Koncovka s vnějším závitem G1/4
LAPN 1/4UNF	Hlavice G 1/4 – 1/4 UNF	LAPF M3/8	Koncovka s vnějším závitem G1/8
LAPN 1/2	Hlavice G 1/4 – G 1/2	LAPV 1/4	Zpětný ventil G 1/4
LAPN 1/4	Hlavice G 1/4 – G 1/4	LAPV 1/8	Zpětný ventil G 1/8
LAPN 1/8	Hlavice G 1/4 – G 1/8	LAPB D2*	Kruhový kartáč 20 mm
LAPN 3/8	Hlavice G 1/4 – G 3/8	LAPB 3x4E1*	Kartáč 30 x 40 mm
LAPN 6	Hlavice G 1/4 – M6	LAPB 3x7E1*	Kartáč 30 x 60 mm
LAPN 8	Hlavice G 1/4 – M8	LAPB 3x10E1*	Kartáč 30 x 100 mm
LAPN 8x1	Hlavice G 1/4 – M8 x 1	LAPB 5-16E1*	Kartáč pro výtahy, štěrbina 5-16 mm
LAPN 10	Hlavice G 1/4 – M10	LAPC 63	Úchyt
LAPN 10x1	Hlavice G 1/4 – M10 x 1	LAPC 13	Držák
LAPN 12	Hlavice G 1/4 – M12	LAPT 1000	Hadice, délka 1000 mm, 8 x 6 mm
LAPN 12x1.5	Hlavice G 1/4 – M12 x 1,5	LAPT 5000	Hadice, délka 5000 mm, 8 x 6 mm
LAPE 50	Prodlužovací nástavec 50 mm	TLSD 1-SP	Montážní příruba
LAPE 35	Prodlužovací nástavec 35 mm	TLSD 1-SPV	Montážní příruba s vestavěným vratným ventilem
LAPM 2	Připojka Y	TLSD 1-BAT	Baterie
		TLSD 1-BATC	Lithiová baterie

\*Vhodné pro použití pouze s maznicí TLSD s náplní oleje.



LAPA 45



LAPA 90



LAPB 3x4E1 \*



LAPB 3x7E1 \*



LAPB 3x10E1 \*



LAPB 5-16E1 \*



LAPB D2 \*



LAPC 13



LAPC 63



LAPE 35



LAPE 50



LAPF F1/4

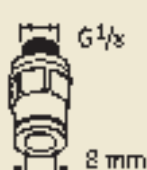

LAPF M1/8











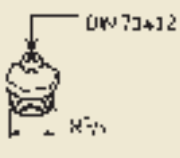



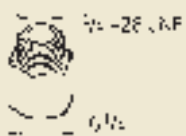

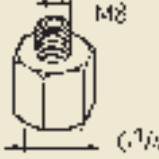
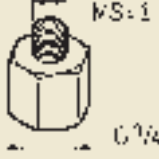
LAPF M1/4

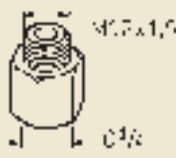
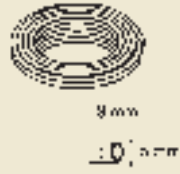
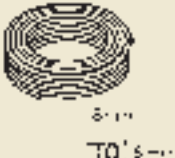

LAPF M 3/8

# Automatická maznice SKF SYSTEM 24 řady TLSD

				
LAPG 1/4	LAPM 2	LAPN 1/8	LAPN 1/4	LAPN 1/2
				
LAPN 1/4UNF	LAPN 3/8	LAPN 6	LAPN 8	LAPN 8x1
				
LAPN 10	LAPN 10x1	LAPN 12	LAPN 12x1.5	LAPT 1000
				
LAPT 5000	LAPV 1/4	LAPV 1/8	TLSD 1-BAT	TLSD 1-BATC